

ideal lux®

IDEAL LUX s.r.l.

Via Taglio Destro 32
30035 Mirano (VE) Italy
www.ideal-lux.com

IDEAL LUX Warehouse

Via delle Industrie, 8/D
30036 Santa Maria di Sala (Venezia)
8.00 - 12.00 / 13.30 - 17.00

ideal lux®



REV 22/01/2019

Klimt PT1

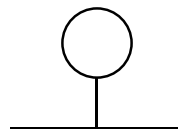

Lampada da terra
Floor lamp
Lampadaire
Stehleuchte
Lámpara de pie
Торшеры



max 1 x 60W E27 / 220~240V
50/60Hz
- 8021696137827 LEGNO

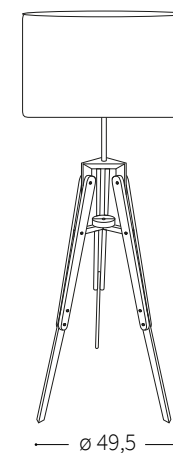

161

— ø 49,5 —

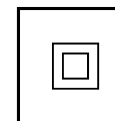
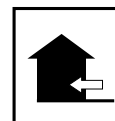
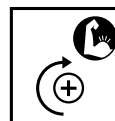
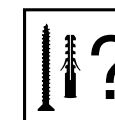
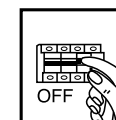
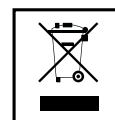
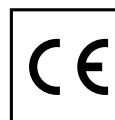

IDEAL LUX s.r.l.

Via Taglio Destro 32
30035 Mirano (VE) Italy
www.ideal-lux.com

IDEAL LUX Warehouse

Via delle Industrie, 8/D
30036 Santa Maria di Sala (Venezia)
8.00 - 12.00 / 13.30 - 17.00

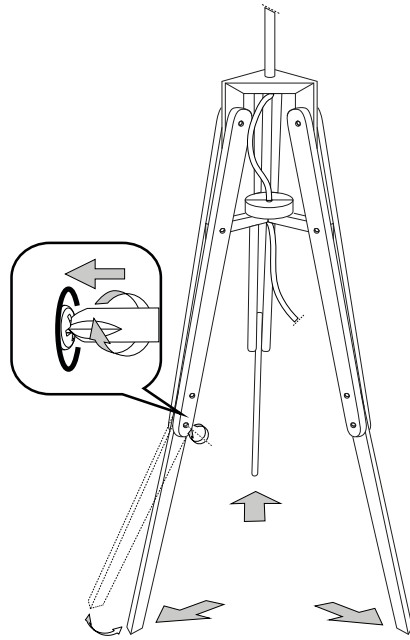
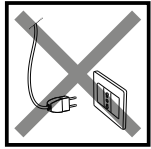

1

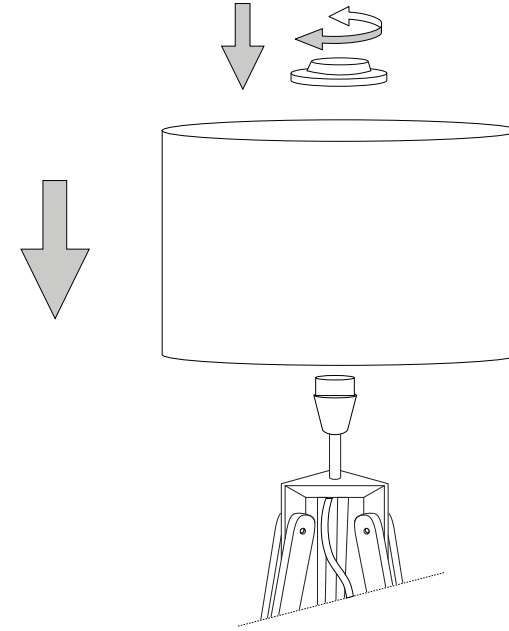

2

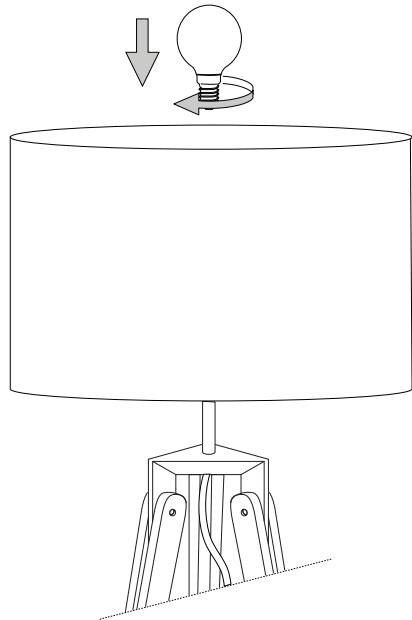

3

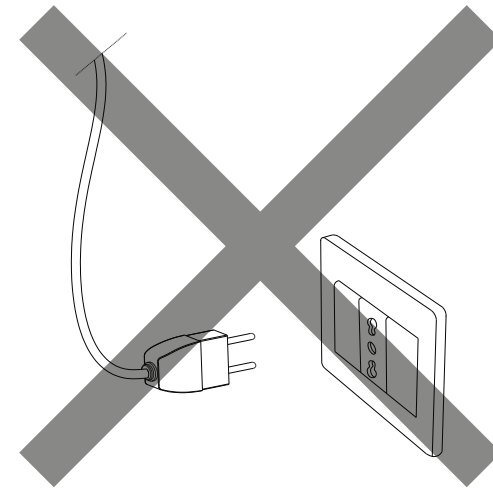

4

- 6.
7. för det material som de ska fästas på. De som följer med kan vara olämpliga.
8. Dra åt skruvarna ordentligt för att undvika kontaktproblemen.
9. Den här produkten får endast installeras inomhus.
10. LUPULSPNMMNNHMLVVTUVVTHSPMUKMHSFNH
11. 7VKRLUPULSPNMPKPRUPSSHPVUMVTVUVVHSPMUKMHSFNH
12. Produkt som endast kan installeras i taket.
13. Produkt som endast kan installeras på väggen.
14. Lampans vikt måste hållas upp av kedjan. Justera elkabeln så att den är längre än kedjan.
15. (UjUKIHNNSEKSHTVTOHXULMMLRVTPULEPNLUNPNLURH
16. 4LSSHUNSEKSHTVUUVJOKLILSEMETSLRHSSPKKLPUPTPHUKMRLDLQORSSHZ som anges på ikonen. Lampan kan orsaka brand om minimiavståndet inte iakttas.
17. SEKSHVTLKLNLUKKB(UjUKIHNNSEKSHTVTPRRTLKLUUHVZIVS HSNVLSUSHTWSPYJRLHTHPUHPSSSLBISUHPUIUHUKL
18. 6TLRLDLJSHVRLSSLEKLYZKLNLUHVVJOLUKHHLK reservdelar som överensstämmer med kraven i säkerhetsföreskrifterna.
19. Ljuskälla med ljusavgivande dioder (LED) som ej kan ersättas. Demontera inte produkten för KPVKLÖHRHUBKHBVULUVVWKLUPULPHUL9LUNELKMRPNKRVJOUKPR SÖPUNZLKL SVJOPHRHUNPUNZLKL
20. 7VKRLUPMEKKTLPKRPUN6TSHUWUPULPUKZÖHRPUNLUIH
21. 2SHÖSÖRLDLNHHULKHKDKPZSLPUNLUVJOHLURKSKLKHÖKHUJUPUN anslutning till lampans metallstomme. Obligatorisk jordanslutning.
22. 2SHÖÖSÖRLDLNHHULKHKDKPZSLPUNLUVJOHLUKLSPZSLPUNLSSHLUMJE tärt isolering. Jordanslutning behövs inte.
23. 2SHÖÖÖSÖRLDLNHHULKHKHPSSMEZSTLKTJRLSfRnUpPUPUNUVKLYS[Jordanslutning behövs inte.
24. BKHKH
25. RKKHKTVPUJUNHMHÖRVWVWKLKUKPHTLLEYT
26. RKKHKTVPUJUNHMHÖRVWVWKLKUKPHTLLEYT
27. RKKHKTVPUJUNHMHÖRVWVWKLKUKPHTLLEYT
28. RKKHKTVPUJUNHMHÖRVWVWKLKUKPHTLLEYT
29. RKKHKTVPUJUNHKHTT
30. VHSBKKTVPUJUNHKHTT
31. BKHKH
32. RKKHKTVLPRHSHH[UKVW
33. VKKHKPKTHSÖPUN
34. RKKHKTVNU
35. RKKHKTVH[UBUR
36. RKKHKTVH[USHY
37. RKKHKTVBRHH[USHY
38. RKKHKTVSSMPPSNULKÖURUPUNPHLU
39. RKKHKTVSfRnHHPNULKÖURUPUNPHLU
40. 7VKRLUPSPNMMNNHMLVVTUVVTHSPMUKMHSFNH
41. Varning, risk för elektrisk stöt.
42. Tiitta inte direkt in i ljuskällan.

SL – VARNOSTNA NAVODILA

1. (MMPaVSUQaHO[LLYRLNHNHVVZLNHÖUKHKH,5
2. LNHHMMHÖZULZLVKSHNHPTLKVIP7HQLRVTMHSULVKMKRLaLaPaVKSNNHUOTZ PVPÖPORHÖQJPOVWUHUPOVAHUPTHÖNSLKHUHT7PUVöPpHUÖ
3. AHRVUVKHÖVULRVKaHO[LUHTLPL[HMHÖPUPWISÖULNHLSLRP7HÖ
4. 6LQaNHUÖLSLRF7UPRHILSVKVKVHUUHÖHaHTLUGPaRSÖVVPaHÖSLJWISHÖLUP VKHÖSLJHSPWISÖQPLSLRP7HY
5. 7KKUHTLÖHUÖTHSPRHÖPPTPRVSPöKMLHSUPTPKLSPZSLÖBaRSÖP[LLSLRP7UVUHHÖBUÖ
6. 7VÖTLaUPKLSPHMMHSHORVKVZÖLÖPZRL[TLWIK
7. ÖRTH[PHSaHO[HWZILUWVöHVKP[VMHPLKaULPÖRLPUöSVÖRLNSLKLHU THLPHSUHRHLKNNHÖÖVÖVKPSP7PSVÖLUPWVYVIPPUPZaLU
8. VVaH[NUPLPÖRLKHVÖP[LUHLPÖRVT
9. (MMÖUHTLUÖQSLaHUHTLPL[LUVHUÖVY
10. (MMÖPWTLYUaHNHKKUÖUVVTHSVUJLÖSÖLVÖUL
11. (MMÖPWTLYUaHULVWÖKUVUHTLPL[LUHUVTHSVUJLÖSÖLVÖUL
12. (MMÖUHTLUÖQSLaHÖVWUHTLPL[
13. (MMÖUHTLUÖQSLaHÖURVUHTLPL[
14. LUVSPTVWVKVAPLÖNNH5HÖPLUHMÖSUPRHILSHRVKHÖKHSÖVKLPNL
15. WöHISÖSLÖÖSRLRPULVZNNHÖUHLKULHÖLTV7P
16. 4LKÖÖSRVPUVZÖÖUPTVKTLVTöKöUÖHÖUÖHÖVÖVöKaKHSÖRÖUJHÖÖ PRVUH6LZUH[KLULHÖVÖLMaKHSÖULVÖHSHORVSVWV7PWÖHY
17. PÖSRHaNMÖQVaHÖP[VMHISÖÖSLÖÖSRLRPZVaUH7LULZTÖTVVSVTHSVNLUÖZL ÖÖSRLZTV7UVZNYÖÖ7KaHTLUBVWHRHÖKHZVÖSHKPÖ
18. 6LQaHÖP[UVZRSVVRUUVHSPMaIPVNHHRVÖHTLUBÖP[THWöHÖP[SLUHKVTL ÖLKLSLRPPaVSUÖÖaHÖ[LaHRVURPÖVÖVZ
19. LSVIUPPöULaHTLUSÖPTPZSVIUPTP3,KPVKHTP5LMaHÖSÖCPaKLSRHÖÖTKPVKL SHORVWVKÖÖV7P5LPSÖÖKVKV6PZLaSHöUVRVW[.TWULWöHISÖÖ VÖSHSPHNÖLUPÖ7PÖS
20. (MMHÖVHöSRV6LZÖSLUÖNLaHTLUBÖCHVöSRV
21. 9HaYKÖILSLRP7UHaHöP[HaHNVYÖÖUHaVZUVVUPaVSHJPÖPuaHöP[OPTYKUPRVTVaLTSÖL] RPÖLaHUUHRVURVÖVOPÖS7P6[LaUHVöLTSÖL]

22. 9HaYKÖILSLRP7UHaHöP[HaHNVYÖÖUHaVZUVVUPUKYÖVöHöPöHöPöVöLUVPaVSHJPÖ 6aLTSÖL[ÖVWLKHUH
23. 9HaYKÖILSLRP7UHaHöP[HaHNVYÖÖUHaVZUVVUPUVöPPTUHWöÖUÖTTHUÖVÖ 6aLTSÖL[ÖVWLKHUH
24. (MMÖUPaHöP[LU
25. (MMÖaHöP[LUKVKVVTÖKÖKLSJLRH[POVTLVZNNHTT
26. (MMÖaHöP[LUKVKVVTÖKÖKLSJLRH[POVTLVZNNHTT
27. (MMÖaHöP[LUKVKVVTÖKÖKLSJLRH[POVTLVZNNHTT
28. (MMÖaHöP[LUKVKVVTÖKÖKLSJLRH[POVTLVZNNHTT
29. (MMÖaHöP[LUKVKVVTÖVÖ
30. (MMÖVSVUVTaHöP[LUKVKVVTÖVÖ
31. (MMÖUPaHöP[LU
32. (MMÖaHöP[LUKLP[HRHSUPTWöKHUÖTYKUPORHÖÖJ
33. (MMÖaHöP[LUKöKHUÖTYKUPORHÖÖJVKRVV[THUÖD7C
34. (MMÖaHöP[LUKöKLÖÖT
35. (MMÖaHöP[LUKVKYKUPTPJÖP
36. (MMÖaHöP[LUKVKYKUPTPJÖP
37. (MMÖaHöP[LUKTV7UPTPYKUPTPJÖP
38. (MMÖaHöP[LUKRVHÖVÖVÖPÖVÖKV
39. (MMÖaHöP[LUKöKVSNVHÖVÖPÖVÖKV
40. (MMÖPWTLYUaHWRPöHÖÖVÖVÖVUPaVSHJPÖPTTH[PHSVT
41. 7VaVöLHÖVSLRP7ULNHHKH
42. Prepovedano gledati v svetlobni vir.

FI - TURVAOHJEET

1. Laitte eurooppalaisten turvastandardien EN 60 598-1 mukainen.
2. pöSHPLHLPHÖPpöPpRVPHSVÖLLUTRHUHÖPöPöPöRRLÖPÖVÖHLKÖP tietoa paikallisilta viranomaisilta.
3. 1VPKLURPUHZUUVöPöZUTRHPZÖHZUUVUÖVPLHLÖLÖPÖÖREPLOLU toimesta.
4. 1VÖRPVULPÖÖRÖÖVUHÖPUNVPLVUHUÖKLPÖHRPÖVTHHUHSTPÖHÖÖSSLL UTÖUHPÖLÖPÖÖREPLOLUVPTLÖ
5. 2RLPöVÖPöSöPHUHLUULUHZUUVHÖPOVSVPTLUÖLPö
6. Laitteessa on osia, jotka voivat polttaa.
7. 2RPUTH[PHHSPHHPPLPÖPpRPPUUPHÖPH2pöRPPUUPZH[PHHSPPUÖZLSPHÖÖ tulppia. Toimitelet ruuvit ja pultit eivät välttämättä ole sopivia.
8. Kiristä kaikki ruuvit kunnolla välttääksesi kosketusongelmia.
9. Laitte voidaan asentaa vain sisätilaan.
10. 3HP[LPZLSSWöHZUULHHRPÖVTHHSPÖPSSLLUUVVPSLL
11. 3HP[LPZLSSNöZUULHHRPÖVTHUUVTHHSPÖPSSLLUUVVPSLL
12. Laitte, joka voidaan asentaa vain kattoon.
13. Laitte, joka voidaan asentaa vain seinään
14. Ketjun on kannatettava lampun painoa. Säädä sähköjohtoa siten, että se on ketjuun nähden pidempi.
15. 2pöHPUSHÖÖPKLUÖVLPSPVÖVPLHHPPTpöPp
16. 7KpöHPUSHÖVÖHSHPÖLÖLULLöPSPSSPöHRRLLVÖVPLÖPUPTPLPöZHTVÖ HPÖLHÖSPWSVUÖZPUPTPLPöPöLPUVKH[HL
17. VÖSHVÖPöPöHPUöSöPZIVSPSSHTLRPöSHVöVSNVNLUPSHTVö[LPZÖURTPRÖKVLÖLÖLÖPöPöLUULURRUULHPÖKLUHÖULLU
18. 1VSHVÖVUTVöPöRRPZVUHÖKLPöHöPSPöPöPöPöTpöSöPöVTHHU TppöZUTRHPöPHVÖH
19. Valonlähde vaihtamattomilla valodiodeilla (LED). Älä pura tuotetta, sillä diodit voivat vahingoittaa silmiä. Älä upota veteen. Puhdista kostealla liinalla välttämällä liuottimia ja voimakkaita pesuaineita.
20. SHRRLLSSHH[SHPL1VÖHTVÖPÖKöSHRL
21. 3VRRHöPÖRÖÖSSPKLUHRHHöPöLÖPöVÖÖKÖKPUTHHKVöPöRHVUSPP[ÖHTW metallirakenteeseen. Pakollinen maadoitus.
22. 3VRRHöPÖRÖÖSSPKLUHRHHöPöLÖPöRHRPÖURLöPULVÖVÖÖKÖPUHöPHÖPZL LPZLPHHKPTHHKVöP
23. Luokka III Sähköturvallisuuden takaa pienoisjännite (alle 50 V). Se ei vaadi maadoitusta.
24. Suojaamaton.
25. VÖRPPU[PKLULÖLÖPKLUÖPöPöUTLUVSHÖPKLUÖHSRHPÖÖSPöPöTT
26. VÖRPPU[PKLULÖLÖPKLUÖPöPöUTLUVSHÖPKLUÖHSRHPÖÖSPöPöTT
27. VÖRPPU[PKLULÖLÖPKLUÖPöPöUTLUVSHÖPKLUÖHSRHPÖÖSPöPöTT
28. VÖRPPU[PKLULÖLÖPKLUÖPöPöUTLUVSHÖPKLUÖHSRHPÖÖSPöPöTT
29. VÖÖULRXPZSH
30. VÖRVRVUHHUÖULRXPZSH
31. Suojaamaton.
32. VÖPöSHLÖPöVPSH
33. Suojattu vedeltä korkeintaan 15° kallistuskulmassa.
34. Suojattu sateelta.
35. Suojattu vesiroiskeilta.
36. Suojattu vesisuihkelta.
37. Suojattu voimakkailla vesisuihkilla.
38. Suojattu väliaikaiselta upotukselta veteen.
39. VÖRKLULÖSÖVRSHLÖLU
40. Laitte ei sovellu suojattavaksi termisesti eristävällä materiaallilla.
41. Varoitus, sähköiskun vaara.

42. Älä katso suoraan valonlähteeseen.